











安全上のご注意（安全に正しくお使いいただくために）









この取扱説明書および製品への表示では、製品を安全に正しくおつかいいただき、あなたや他の人々への危害や財産への損害を未然に防止するために、いろいろな絵表示をしています。内容をよく理解してから本文をお読みください。

この「安全上のご注意」に書かれている内容は、お客様が購入された製品に含まれないものも記載されています。

絵表示の例

| | | |
|--|---|---|
|  <p>この表示は警告・注意を促す内容を示します。</p> |  <p>この表示は禁止行為を示します。</p>  <p>左の表示は「分解禁止」を示します。</p> |  <p>この表示は必ずしなければならない行為を示します。</p>  <p>左の表示は「電源プラグをコンセントから抜く」を示します。</p> |
|--|---|---|

| | |
|---|---|
|  | <p>警告 この表示を無視して、誤った取扱をすると、人が死亡または重傷を負う可能性が想定される内容を示します。</p> |
|  <p>水ぬれ禁止</p> | <p>本機を下記の場所には設置しない。 ●浴室・台所・海岸・水辺 ●加湿器を過度にきかせた部屋 ●雨や雪、水のかかるところ 水滴の混入により火災や感電の原因になります。水滴の混入により錆の発生につながります。</p> |
|  <p>分解禁止</p> | <p>分解・改造は厳禁。キャビネットは絶対に開けない。 火災や感電の原因となります。 修理・調整は販売店にご依頼ください。</p> |
|  | <p>スピーカーケーブルは必ず壁等に固定する。 ケーブルを足や手に引っ掛けるとスピーカーが転倒・落下し、故障したり、けがの原因となります。</p> |
|  <p>接触禁止</p> | <p>角度調整機構部分には手を触れない。 金物の切り口や可動部分でけがをすることがあります。</p> |
|  | <p>取り付け後は必ず安全性を確認する。 定期的に転倒・落下の可能性がないか安全点検を実施してください。 取り付け箇所、取付け方法の不備による事故等の責任は、一切おいかねますのでご了承ください。</p> |

| | |
|---|--|
|  | <p>注意 この表示を無視して、誤った取扱をすると、人が損傷を負う可能性が想定される内容および物的損害のみの発生が想定される内容を示します。</p> |
|  <p>禁止</p> | <p>不安定な場所や振動する場所には設置しない。 本機が落下し転倒してけがの原因となることがあります。</p> |
|  <p>禁止</p> | <p>直射日光のあたる場所や温度が異常に高くなる場所（暖房機のそばなど）には設置しない。 本機の外装が変形したり内部回路に悪影響が生じて、火災の原因となることがあります。</p> |
|  | <p>電源を入れる前や再生を始める前には、アンプの音量（ボリューム）を最小にする。 突然大きな音が出て聴力障害等の原因となることがあります。</p> |
|  <p>禁止</p> | <p>長時間音が歪んだ状態で使用しない。 スピーカーが発熱し、火災の原因となることがあります。</p> |
|  <p>禁止</p> | <p>ほこりや湿度の多い場所に設置しない。 ほこりの堆積によりショートして、火災や感電の原因となることがあります。</p> |
|  <p>禁止</p> | <p>薬物厳禁 ベンジン・シンナー・合成洗剤等で外装をふかない。また接点復活剤を使用しない。 外装が痛んだり、部品が溶解することがあります。</p> |
|  <p>電源プラグを抜く</p> | <p>移動する場合は、アンプの電源スイッチを切り、接続コードを外してから行って下さい。 転倒・落下して、けがの原因となることがあります。</p> |
|  | <p>接続する場合は、各機器の取扱説明書をよく読み、アンプの電源を切り、説明に従って接続してください。</p> |

スピーカー設置に関するご注意

本スピーカーは軽量にできておりますので音量によっては本体が振動します。

棚やテーブルに直接置かれた場合、振動により落下するおそれがあります。

金物などでスピーカーを固定していない場合は、スピーカー下に滑り止め(防振ゴム、耐震クッションなど)を敷いてください。

設置面に振動を伝えにくくなるため音質も良くなります。

Livesound S M - 1 A 6 0 B

スピーカー取り扱い説明書

接続方法

1. スピーカー背面のジャックにスピーカーケーブルのプラグをしっかりと差し込みます。
2. スピーカーケーブルの反対側をパワーアンプに接続してください。
赤側：パワーアンプのスピーカー出力+と接続します。
黒側：パワーアンプのスピーカー出力-と接続します。

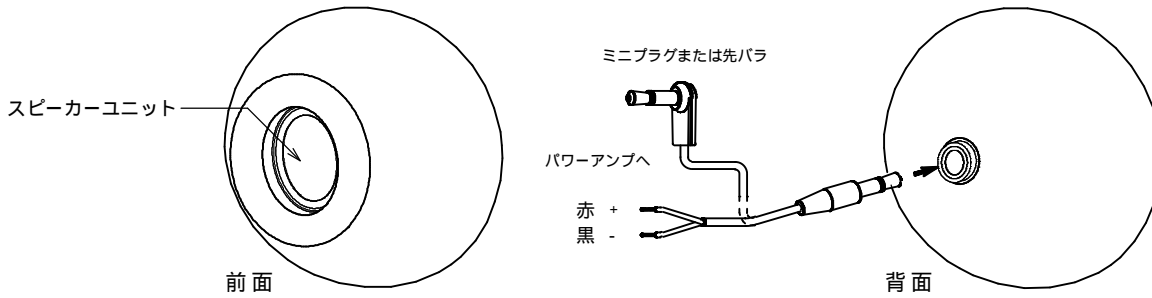

ご注意

1. 前面スピーカーユニットには触れないでください。故障の原因となります。
2. 接続はパワーアンプの電源を切った状態で行ってください。
3. パワーアンプ電源の入/切時はボリュームを絞ってください。
4. スピーカーへの過大入力にご注意ください。故障の原因となります。

寸法図 S=1/2

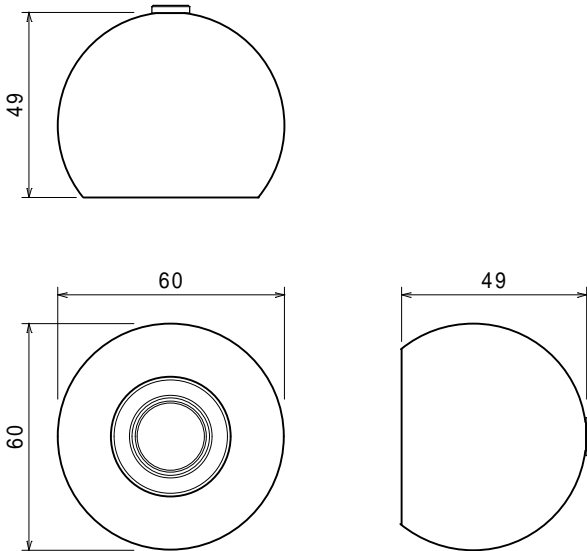

主な仕様

| | |
|---------|---------------------|
| 型名 | SM - 1 A 6 0 B |
| 構造 | 密閉型 |
| 使用ユニット | 1インチフルレンジ |
| 周波数特性 | 125 ~ 16,000 Hz |
| 定格入力 | 10W (rms) |
| 能率 | 81dB SPL (1m/1W) |
| インピーダンス | 8 |
| 接続端子 | ミニプラグ 3.5 2P |
| 外形寸法 | 60mm x 49mm (端子含まず) |
| 質量 | 145g |
| 材質 | アルミニウム |

製品保証書

| | |
|----------|----------------|
| 型番 | SM - 1 A 6 0 B |
| シリアルナンバー | |
| ご購入日 | 年 月 日 |
| 保証期間 | ご購入日より 1年間 |
| お名前 | |
| ご住所 | |
| 販売店 | |

取扱説明書などの注意書きに従った正常な使用状態で、保証期間内に故障した場合に、本保証書の記載内容に基づき、無償修理いたします。商品と本保証書をご持参の上お買い求めの販売店にご依頼ください。また、本書は再発行いたしませんので大切に保管してください。

製品に関するお問い合わせ先

株式会社ジャステック
〒179-0075 東京都練馬区高松2-23-2
TEL 03-3825-1916 FAX 03-3825-1922
URL <http://www.just-tech.co.jp>
e-mail info@just-tech.co.jp

保証規定

1. <保証内容>
取扱説明書などの注意書きに従った正常な使用状態で、保証期間内に故障した場合には、本保証書の記載内容に基づき、無償修理いたします。
2. <保証対象>
保証の対象となるのは製品本体のみで添付品類は保証の対象となりません。
3. <修理依頼>
保証期間内に無償修理を受けられる場合は、製品と本保証書をお買い上げ販売店へお持ち込みの上ご依頼ください。なお、送付される場合は、発送時の費用はお客様のご負担、弊社からの返送時の費用は弊社負担とさせていただきます。また、発送の際は輸送時の損傷を防ぐため、ご購入時の箱・梱包材をご使用いただき、輸送に関する保証及び輸送状況が確認できる業者のご利用をお願いいたします。
4. <保証適用外>
保証期間内でも次の場合には有償修理となります。
1) 本保証書をご提示いただけない場合。
2) 本保証書の字句を書き換えられたとき。
3) 火災、地震、水害、落雷、その他天災地災、公害または異常電圧による故障及び損傷。
4) お買い上げ後の輸送、移動時の落下等、お取り扱いが不適当なため生じた故障及び損傷。
5) 接続時の不備に起因する故障及び損傷または接続している他の危機に起因及び故障及び損傷。
6) 取扱説明書に記載の使用法または注意に反するお取り扱いに起因する故障及び損傷。
7) 改造またはご使用の責任に帰すると認められる故障及び損傷。
8) その他弊社の判断に基づき有償と認められるとき。
5. <弊社免責>
本製品の故障または使用によって生じた直接、間接の損害につきましては弊社は一切責任を負いません。
6. <保証の有効範囲>
本保証書は日本国内においてのみ有効です。 This warranty is valid only in Japan.

本保証書は、本書に明示した期間、条件のもとにおいて無償修理をお約束するものです。本保証書によってお客様の法律上の権利を制限するものではありません。

修理・お取り扱いなどのご相談はまず、お買い上げの販売店へお申し付けください。

1. 保証書はお買い上げ日・販売店名などの記入を必ず確かめ、お買い上げの販売店からお受け取りください。よくお読みのあと、保存してください。
2. 保証期間はご購入日から本体1年間です。
3. 修理を依頼されるときはお買い上げの販売店ご連絡ください。
保証期間中は保証書の規定に従って修理をさせていただきます。
保証期間を過ぎているときは修理すれば使用できる製品については、ご希望により有料で修理させていただきます。

お問い合わせ先

製造・販売元：株式会社ジャステック
〒179-0075 東京都練馬区高松2-23-2
TEL 03-3825-1916
FAX 03-3825-1922